

ПЕХОТА КРАСНОЙ АРМИИ

RED ARMY INFANTRY (1940-1942) WWII

№3526

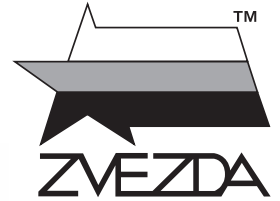

МАСШТАБ 1:35
SCALE 1:35



СДЕЛАНО В РОССИИ
MADE IN RUSSIA

ПЕХОТА КРАСНОЙ АРМИИ (1940-42 гг.)

Набор из семи фигурок рядовых и фигурки командира Красной Армии в момент атаки, бойцы одеты в полевую форму на начальный период Великой Отечественной войны. Солдаты вооружены винтовками различных систем, ручным пулеметом системы Дегтярева и станковым пулеметом системы Максима.

RED ARMY INFANTRY (1940-42)

Kit of seven infantry soldiers and a Red Army commander in combat dress of the first period of the Second World War. The soldiers are armed with rifles of different types used during that period, Degtyarev light machine gun and Maxim mounted machine gun.

ROTE ARMEE – INFANTERIE (1940-42)

Der Bausatz beinhaltet 7 Infanteristen der Roten Armee mit einem Offizier aus der frühen Periode des 2. Weltkrieges. Die Bewaffnung besteht aus diversen Gewehren dieser Periode, sowie einer leichten MG Type „Degtyarev“ und einer mittleren MG Type „Maxim“.

INFANTRIE DE L'ARMEE ROUGE (1940-42)

Ensemble de sept fantassins et d'un commandant de l'Armée Rouge en tenue de combat de la première partie de la 2ème Guerre Mondiale. Les fantassins sont armés des fusils de l'époque, d'une mitrailleuse légère Degtyarev et d'une mitrailleuse Maxim.

FANTERIA DELL'ARMATA ROSSA (1940-42)

Kit di sette fanti ed un comandante dell'Armata Rossa, in uniforme da combattimento del primo periodo della Seconda Guerra Mondiale. I fanti sono armati con diversi tipi di fucili in uso in quel periodo, mitragliatrice leggera Degtyarev, e mitragliatrice con affusto Maxim.

INFANTRIA DEL EJERCITO ROJO (1940-42)

Este kit consta de 7 soldados de infantería y un comandante del ejército rojo en sus uniformes de combate del primer período de la Segunda Guerra Mundial. Los soldados están armados con fusiles de diferentes clases utilizados en ese período, ametralladora ligera Degtyarev y ametralladora Maxim montada.

Прежде, чем приступать к сборке модели, внимательно ознакомьтесь с инструкцией.

ВНИМАНИЕ!

Сборку и окраску модели следует проводить в хорошо проветриваемом помещении вдали от источников огня.

Сборку модели производите согласно схеме. Для удобства каждая деталь на сборочной схеме обозначена номером, соответствующим номеру на литниковой рамке.

Детали следует отделять от литников ножом или другим режущим инструментом (соблюдая осторожность при работе с острыми предметами). Места среза деталей зачистите ножом или наждачной бумагой.

Модель рекомендуется окрашивать специальными красками для пластиковых

моделей, выпускаемыми предприятием «ЗВЕЗДА».

Приступая к сборке модели, заранее ознакомьтесь со схемой окраски.

Перед окраской модель рекомендуется обезжирить, например, мыльным раствором и тщательно просушить.

Краски в комплект не входят.

Для сборки модели рекомендуется использовать клей, выпускаемый предприятием «ЗВЕЗДА».

Используйте минимальное количество клея. Избегайте его попадания на окрашенные поверхности модели.

ВНИМАНИЕ!

ATTENTION - Useful advice!

Study the instructions carefully prior to assembly. Remove parts from frame with a sharp knife or a pair of scissors and trim away excess plastic. Do not pull off parts. Assemble the parts in numerical sequence. Use plastic cement ONLY and use cement sparingly to avoid damaging the model. Paint small parts before detaching them from frame. Remove paint where parts are to be cemented.

ACHTUNG - Ein nützlicher Rat!

Vor der Montage die Zeichnung aufmerksam studieren. Die einzelnen Montageteile mit einem Messer oder einer Schere vom Spritzling sorgfältig entfernen. Eventuelle Grate werden mit einer Klinge oder feinem Schmirgelpapier beseitigt. Keinesfalls die Montageteile mit den Händen entfernen. Bei der Montage der Tafelnumerierung folgen. Die Nummer der schon montierten Teile auf dem Spritzling ankreuzen. Bitte nur Plastikklebstoff verwenden.

ATTENZIONE - Consigli utili!

Prima di iniziare il montaggio, studiare attentamente il disegno. Staccare con molta cura i pezzi dalle stampate, usando un taglia-balsa oppure un paio di forbici e togliere con una piccola lima o con carta vetro fine eventuali sbavature. Mai staccare i pezzi con le mani. Montarli seguendo l'ordine della numerazione delle tavole. Eliminare dalla stampata il numero del pezzo appena montato, facendogli sopra una croce.

ATENCIÓN - Consejos útiles!

Estudiar las instrucciones cuidadosamente antes de comenzar el montaje. Separar las piezas de las bandejas con un cuchillo afilado o un par de tijeras, y retirar el exceso de plástico o rebaba. No arrancar las piezas. Montar las piezas en orden numérico. Utilizar SOLAMENTE pegamento para plástico y en poca cantidad para evitar que se dane el modelo. Pintar las piezas pequeñas antes de separarlas de la bandeja. Retirar la pintura de los lugares por donde se deben pegar las piezas.

ATTENTION - Conseils utiles!

Avant de commencer le montage, étudier attentivement le dessin. Détacher avec beaucoup de soin les morceaux des moules en usant un massicot ou bien un pair de ciseaux et couper avec une petite lame ou avec de papier de verre fin ébarbages éventuels. Jamais détacher les morceaux avec les mains. Monter les en suivant l'ordre de la numération des tables. Eliminer de la moule le numéro de la pièce qui vient d'être montée, en le biffant avec une croix. Employer seulement de la colle pour polystyrol.

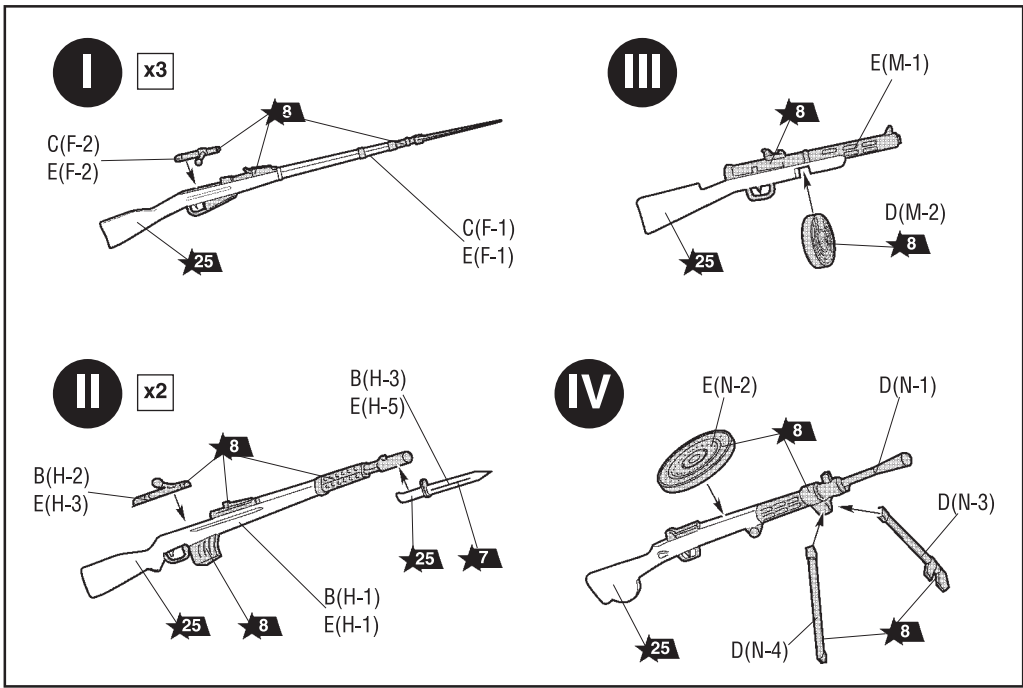
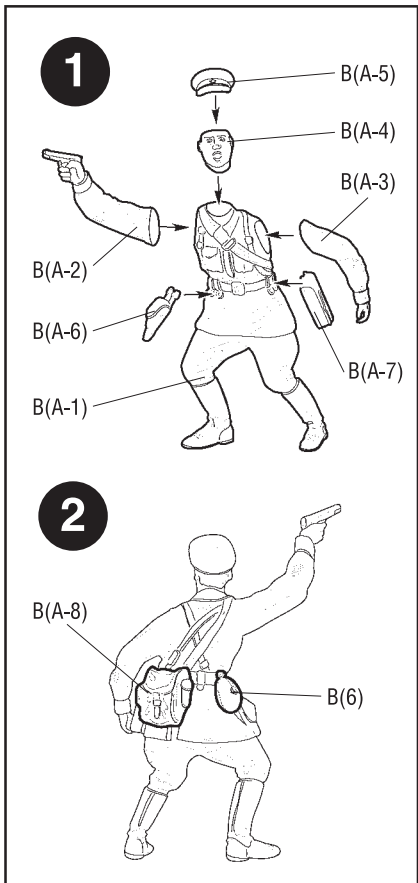

Любые модели и красочный каталог предприятия «ЗВЕЗДА» вы можете приобрести по почте, прислав заявку по адресу:
141730, Московская область, г. Лобня, ул. Промышленная, д.2, ООО «ЗВЕЗДА»
www.zvezda.org.ru
СОХРАНИТЕ ЭТОТ КУПОН ДЛЯ ВОЗМОЖНЫХ ОБРАЩЕНИЙ

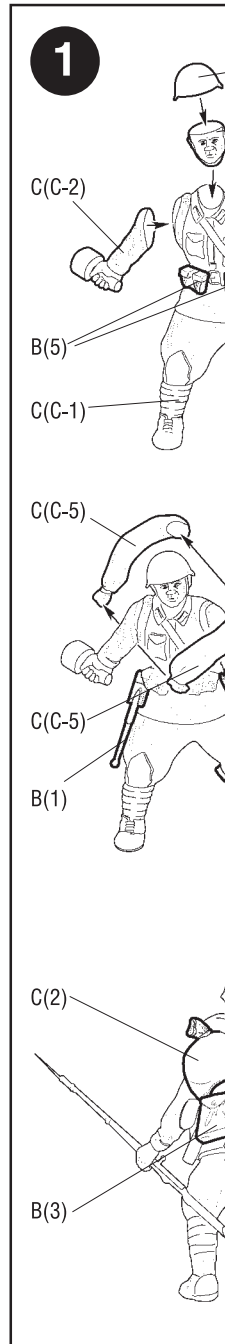
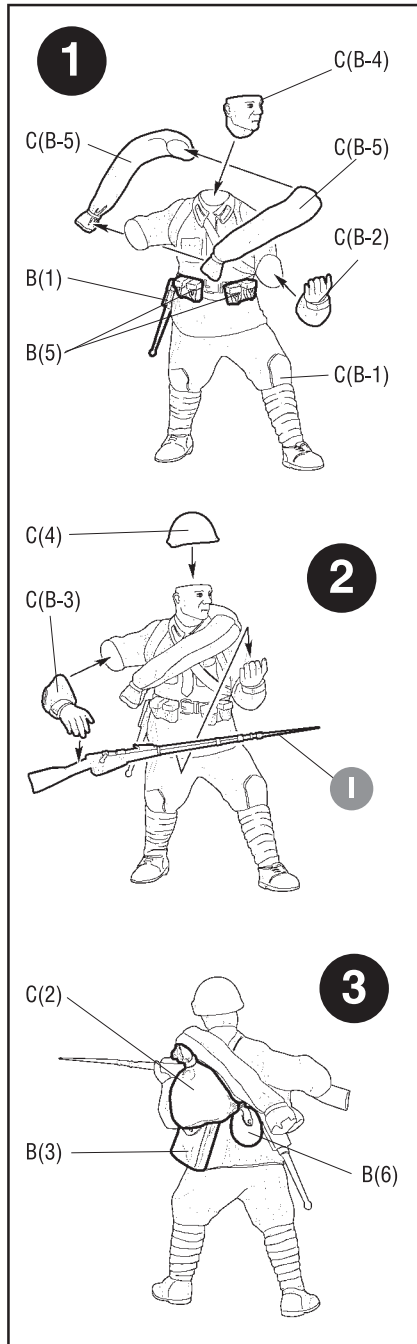
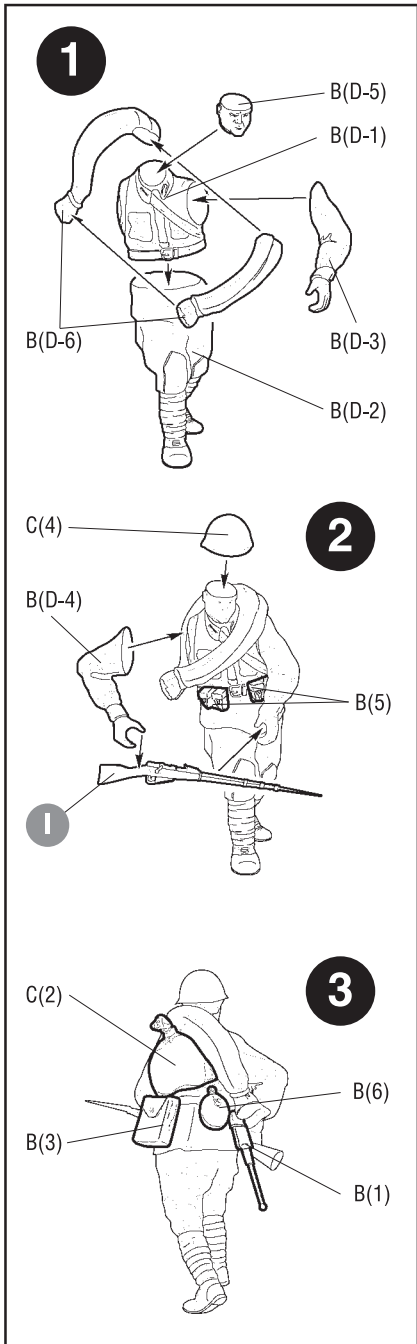
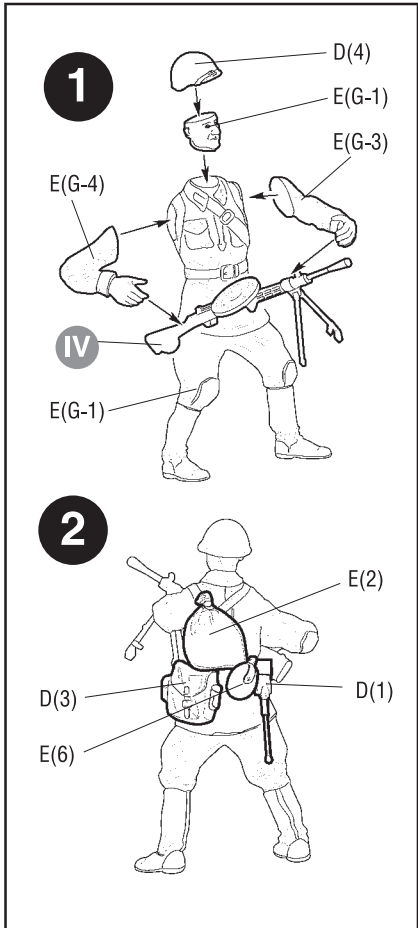

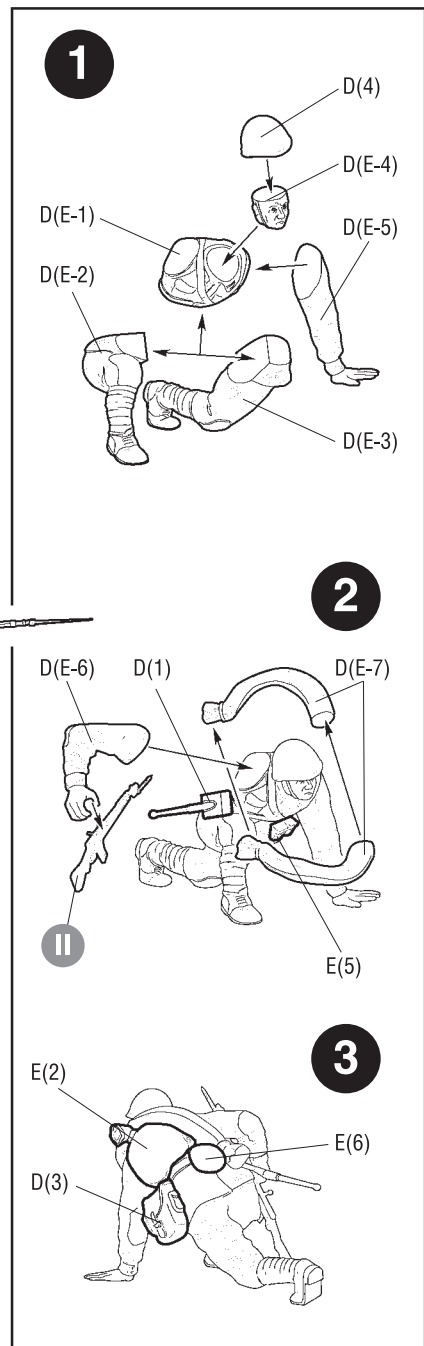
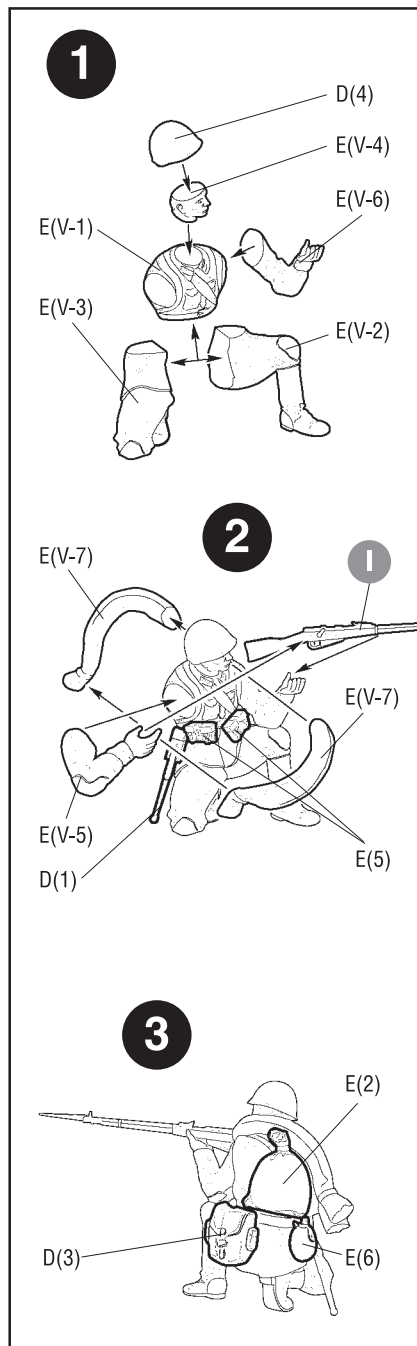
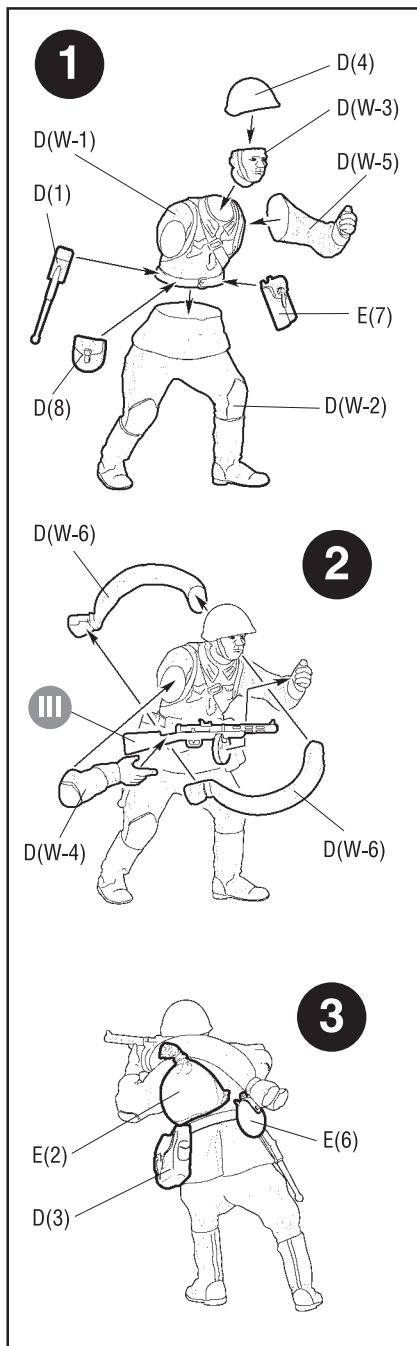
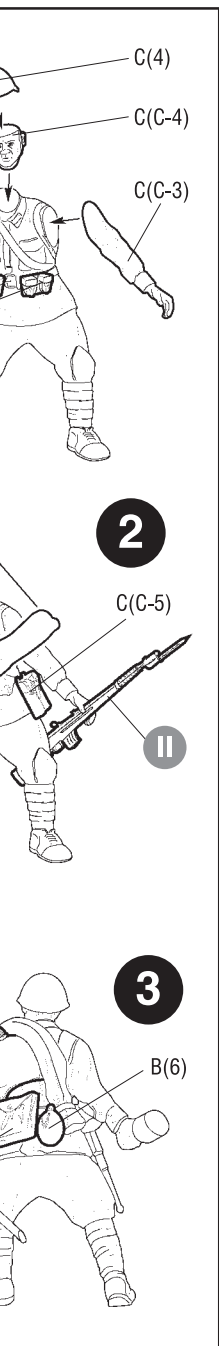
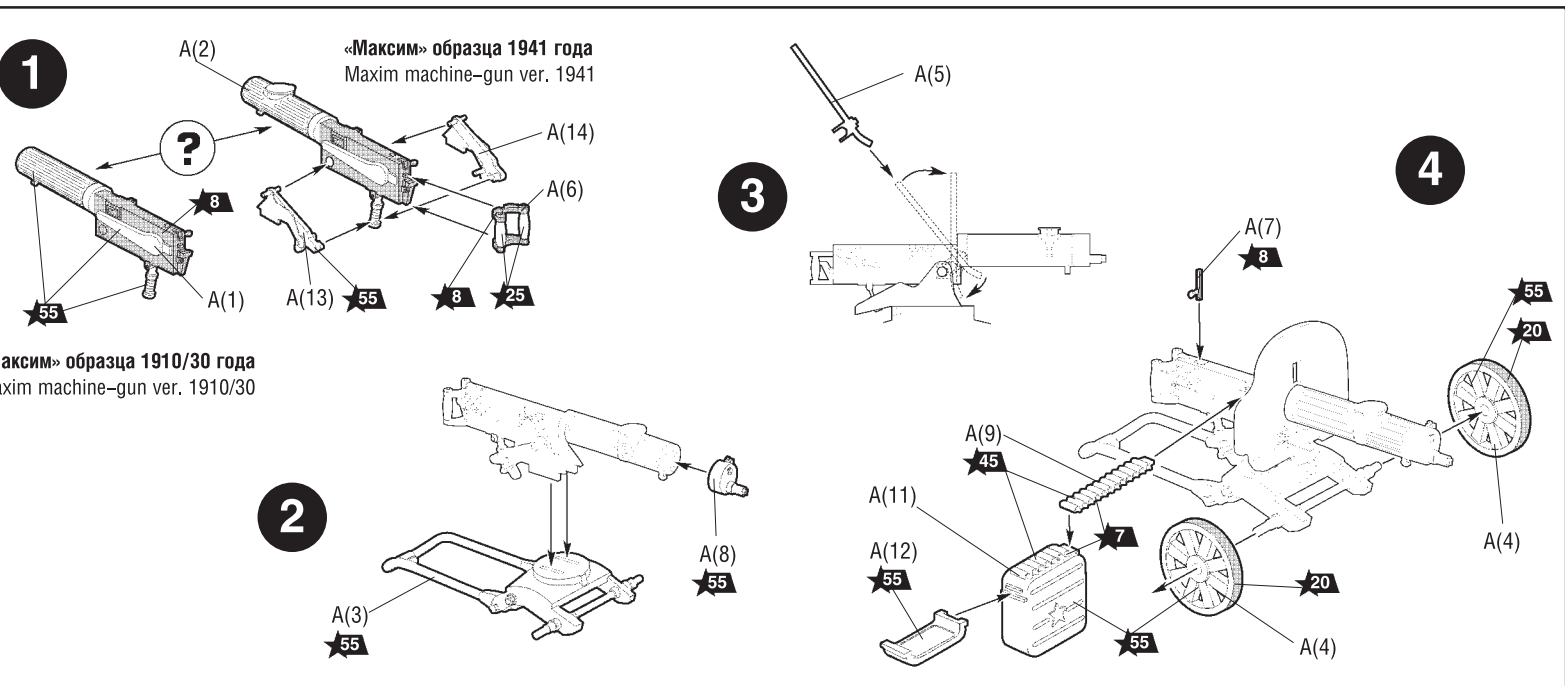

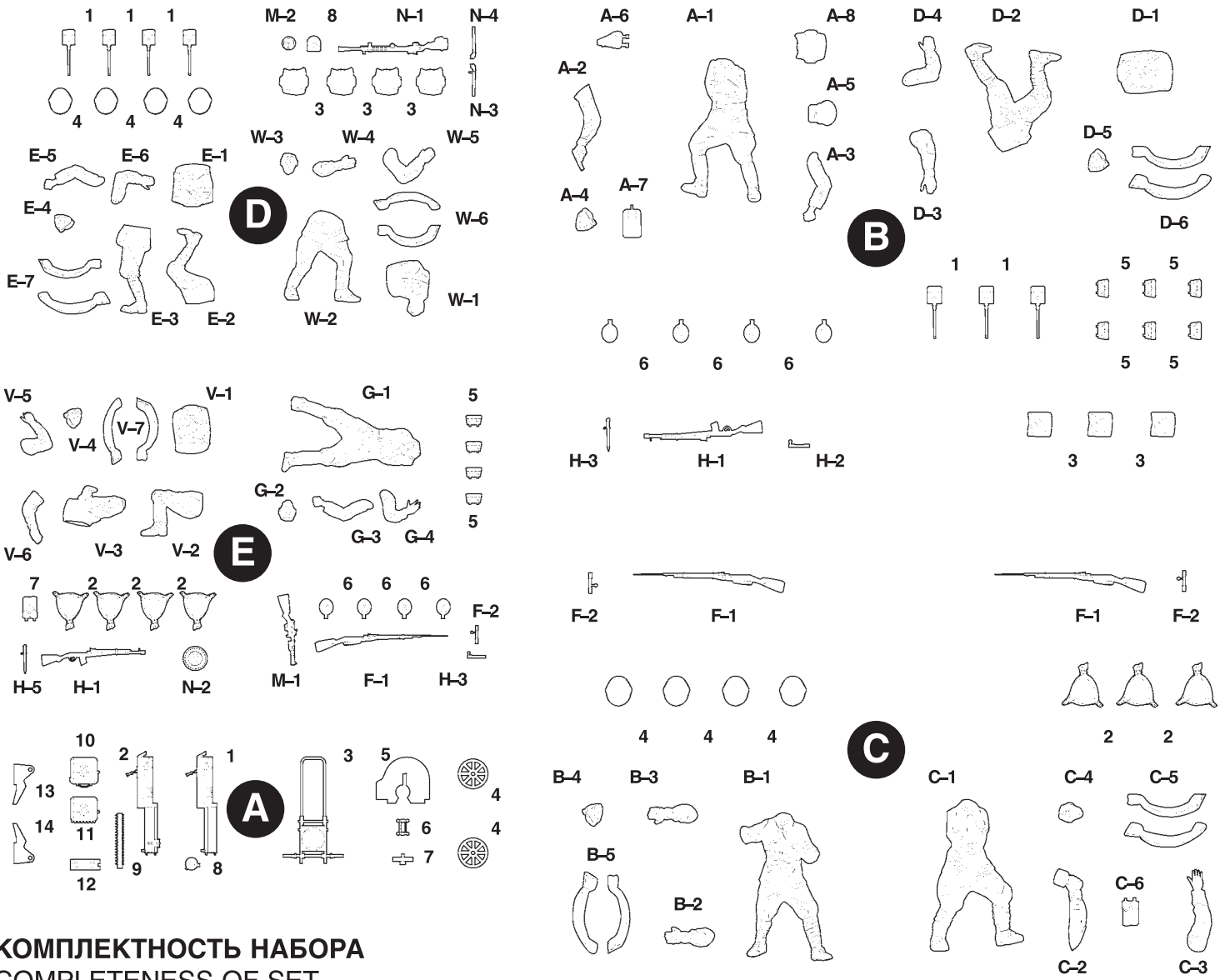

КОМПЛЕКТНОСТЬ НАБОРА
COMPLETENESS OF SET

ЗВЕЗДА	Humbrol	ЗВЕЗДА	Humbrol
★7	сталь	27003	polished steel
★8	воронёная сталь	53	gunmetal
★12	красный	60	scarlett
★16	жёлтый	24	trainer yellow
★20	чёрный	33	black
★25	древесный	110	natural wood
★27	кожа	62	leather
★35	зелёный	117	US light green
★45	хаки	26	khaki
★53	телесный	61	flesh
★55	защитный	116	dark green
★58	синий	15	midnight blue

ОКРАСКА

PAINTING

ИСПОЛЬЗУЕМЫЕ ЦВЕТА
THE COLORS USED

