

1A

1B

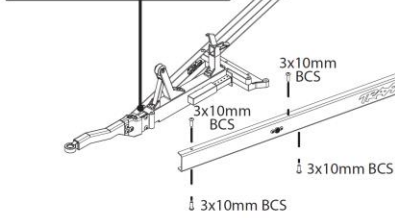

2

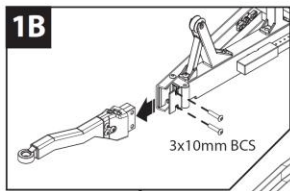
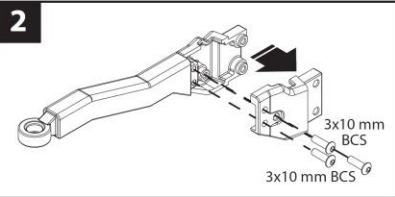

3

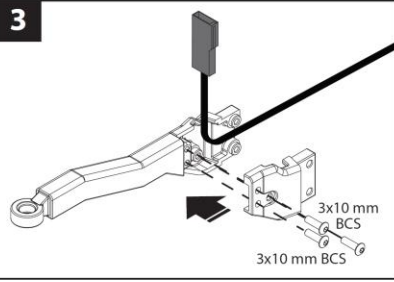

4A

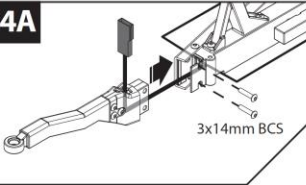

4B

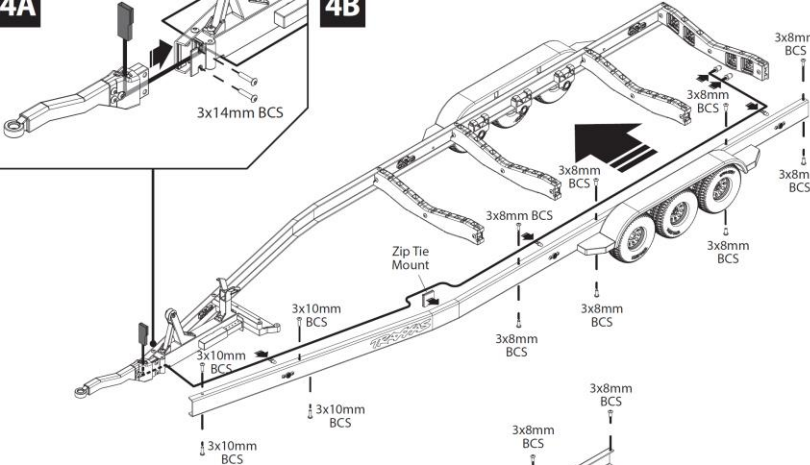

5

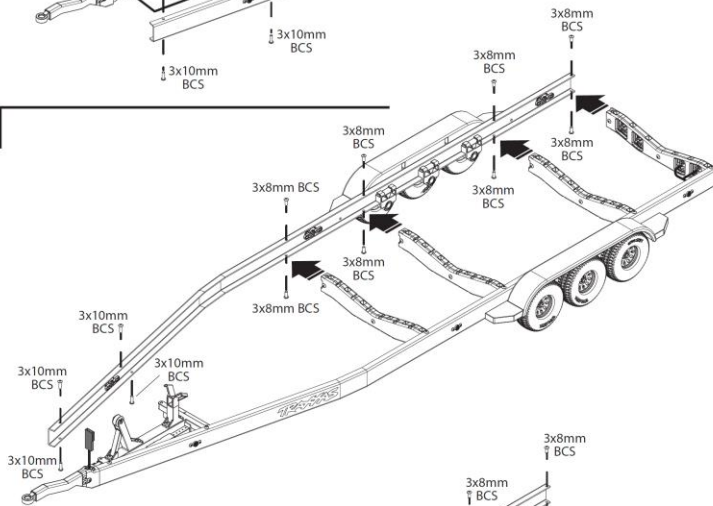

6

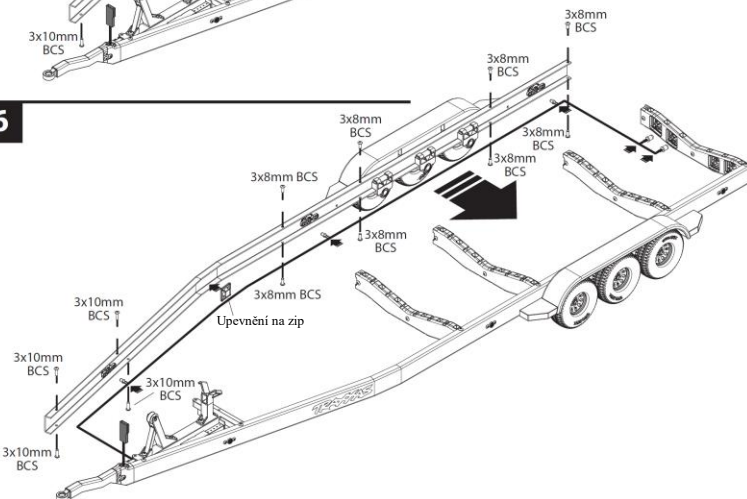

Obsah sady:

- Svazek LED světel
- Prodlužovací svazek
- Zipové pásky
- Držáky zipů

Schéma zapojení světél

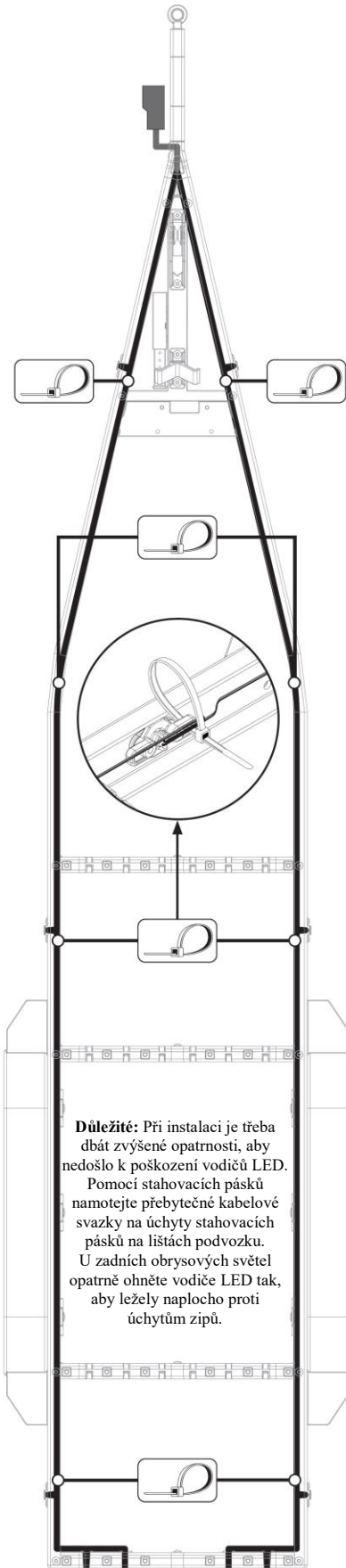

Důležité: Při instalaci je třeba dbát zvýšené opatrnosti, aby nedošlo k poškození vodičů LED. Pomocí stahovacích pásek namotejte přebytečné kabelové svazky na úchyty stahovacích pásek na lištách podvozku. U zadních obrysových světél opatrně ohněte vodiče LED tak, aby ležely naplocho proti úchytům zipů.