



SPEKTRUM®

iX14+

20-Channel 2.4GHz DSMX® Aircraft System

**QuickStart Guide
Schnellstartanleitung
Guide de Démarrage
Guida Rapida**



REMARQUE

Toutes les instructions, garanties et autres documents de garantie sont sujets à la seule discrétion de Horizon Hobby, LLC. Veuillez, pour une littérature produits bien à jour, visiter www.horizonhobby.com ou www.towerhobbies.com et cliquer sur l'onglet de support de ce produit.

Signification de certains mots :

Les termes suivants servent, dans toute la documentation des produits, à désigner différents niveaux de blessures potentielles lors de l'utilisation de ce produit :

AVERTISSEMENT: Procédures qui, si elles ne sont pas correctement suivies, peuvent entraîner des dégâts matériels, dommages collatéraux et des blessures graves éventuellement un décès OU créer un risque élevé de blessure superficielle.

ATTENTION: Procédures qui, si elles ne sont pas correctement suivies, peuvent entraîner des dégâts matériels ET éventuellement des blessures graves.

REMARQUE: Procédures qui, si elles ne sont pas correctement suivies, peuvent éventuellement entraîner des dégâts matériels ET créent un très faible risque de blessure.

 **AVERTISSEMENT :** Lisez la TOTALITE du manuel d'utilisation afin de vous familiariser avec les caractéristiques du produit avant de le faire fonctionner. Une utilisation incorrecte du produit peut avoir comme résultat un endommagement du produit lui-même, des dégâts matériels voire entraîner des blessures graves.

Ceci est un produit de loisirs perfectionné. Il doit être manipulé avec prudence et bon sens et requiert quelques aptitudes de base à la mécanique. L'incapacité à manipuler ce produit de manière sûre et responsable peut provoquer des blessures ou des dommages au produit ou à d'autres biens. Ce produit n'est pas destiné à être utilisé par des enfants sans la supervision directe d'un adulte. N'essayez pas de modifier ou d'utiliser ce produit avec des composants incompatibles hors des instructions fournies par Horizon Hobby, LLC. Ce manuel comporte des instructions de sécurité, de mise en œuvre et d'entretien. Il est capital de lire et de respecter toutes les instructions et avertissements du manuel avant l'assemblage, le réglage ou l'utilisation afin de le manipuler correctement et d'éviter les dommages ou les blessures graves.

Âge minimum requis : Pas avant 14 ans. Ce produit n'est pas un jouet.

REMARQUE : Ce produit est destiné uniquement à être utilisé avec un avion et des véhicules télécommandés, sans conducteur de type Hoppy. Horizon Hobby décline toute responsabilité en cas d'une utilisation contraire à la fonction à laquelle il est destiné et ne fournira aucun service de garantie s'y rapportant.

Mesures de sécurité

- Veillez à ce que toutes les batteries soient toujours correctement chargées avant d'utiliser le modèle.
- Pensez toujours à vérifier tous les servos et leurs branchements avant chaque utilisation.
- Ne faites jamais fonctionner votre modèle à proximité de spectateurs, de parkings ou de toutes autres zones où des dommages corporels ou matériels pourraient être provoqués.
- Ne faites jamais fonctionner votre modèle par mauvais temps. Une mauvaise visibilité peut entraîner une désorientation et une perte de contrôle de votre modèle.
- Ne pointez jamais l'antenne du transmetteur directement en direction du modèle. Le diagramme de rayonnement depuis le bout de l'antenne est intrinsèquement faible.
- Si à tout moment au cours de l'utilisation de votre modèle, vous observez un fonctionnement imprévisible ou anormal, mettez immédiatement le modèle hors tension jusqu'à ce que la cause du problème ait été établie et corrigée.

Contenu de la Boîte

- Émetteur d'avion iX14+ 20 canaux 2,4 GHz DSMX (SPMR14010)
- Batterie d'émetteur 10 500 mAh 3,7 V 1S Li-ion (SPMB10500LITX4)
- Câble de chargement USB magnétique avec adaptateur magnétique USB-C
- Sangle de cou iX14
- Feuille de décalcomanies iX14
- Étui de transport en mousse iX14+

Caractéristiques

Canaux	20
Mémoire du modèle	250
Options de programmation	Avion/Hélicoptère/ Planeur/Multirotor
Modulation	DSM2/DSMX
Bande	2.4GHz

Résolution	2048
Taux de rafraîchissement	11/22 Ms
Modes	Mode à sélectionner par l'utilisateur (1--4)
Type de la batterie	Lithium Ion 10,500mAh
Chargeur de l'alimentation électrique (non inclus)	Sortie minimale 2 à 3 A

Fonctions du transmetteur

Fonction	Fonction
1 Antenne	16 Trim d'aileron (Mode 1,2)
2 DEL	17 Trim de gouvernail (Mode 3,4)
3 Trim droit	18 Haut-parleur
4 Bouton de droite	19 Écran tactile LCD
5 Interrupteur E	20 Trim de gouverne de profondeur (Mode 2, 4)
6 Interrupteur H	21 Trim des gaz (Mode 1, 3)
7 Interrupteur G	22 Ajustement de la courroie des gaz (Mode 1,3)
8 Interrupteur F	23 Interrupteur de limite des gaz (Mode 1,3)
9 Ajustement de la courroie des gaz (Mode 1,3)	24 Modification du mode, Vis de la nacelle
10 Interrupteur de limite des gaz (Mode 1,3)	25 Gouverne de profondeur/ Gouverne de direction (Mode 1)
11 Modification du mode, Vis de la nacelle	26 Gaz/Gouverne de direction (Mode 2)
12 Gaz/Aileron (Mode 1) Gouverne de profondeur/Aileron (Mode 2)	27 Gaz/Gouverne (Mode 3)
13 Ajustement de la tension du levier de la nacelle gauche/droite*	28 Élévateur/Gouvernail (Mode 4)
14 Ajustement de la tension du levier de la nacelle haut/bas*	29 Interrupteur C
15 Interrupteur de limite des gaz (Mode 1,3)	30 Interrupteur B

Fonction	Fonction
16 Trim d'aileron (Mode 1,2)	31 Interrupteur A
17 Trim de gouvernail (Mode 3,4)	32 Interrupteur D
18 Haut-parleur	33 Interrupteur I
19 Écran tactile LCD	34 Trim de gauche
20 Trim de gouverne de profondeur (Mode 2, 4)	35 Bouton d'alimentation
21 Trim des gaz (Mode 1, 3)	36 Levier arrière gauche
22 Ajustement de la courroie des gaz (Mode 1,3)	37 Levier arrière droit
23 Interrupteur de limite des gaz (Mode 1,3)	38 Port d'interface série
24 Modification du mode, Vis de la nacelle	39 Prise audio
25 Gouverne de profondeur/ Gouverne de direction (Mode 1)	40 Cache de batterie
26 Gaz/Gouverne de direction (Mode 2)	41 Port de la micro carte mémoire
27 Gaz/Gouverne (Mode 3)	42 Port de charge USB-C
28 Élévateur/Gouvernail (Mode 4)	

Fonction	Fonction
26 Ajustement de la tension du levier de la nacelle gauche/droite*	
27 Ajustement de la tension du levier de la nacelle haut/bas*	
28 Interrupteur de limite des gaz (Mode 2,4)	
29 Interrupteur C	
30 Interrupteur B	
31 Interrupteur A	
32 Interrupteur D	
33 Interrupteur I	
34 Trim de gauche	
35 Bouton d'alimentation	
36 Levier arrière gauche	
37 Levier arrière droit	
38 Port d'interface série	
39 Prise audio	
40 Cache de batterie	
41 Port de la micro carte mémoire	
42 Port de charge USB-C	

* Ne desserrez pas trop les vis de réglage de la tension de la nacelle. Un desserrage peut entraîner la chute des vis.

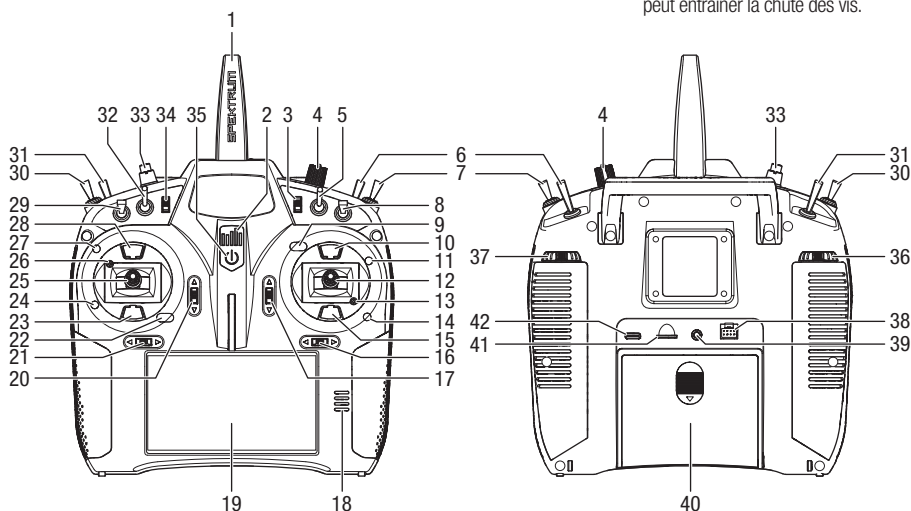

Avertissements relatifs au chargement

- Le manque de prudence lors de l'utilisation de ce produit et le défaut de se conformer aux avertissements suivants peut entraîner un dysfonctionnement du produit, des problèmes électriques, une chaleur excessive, un incendie et, pour finir, des dommages corporels et matériels.
- Lisez toutes les mesures de sécurité et la documentation avant d'utiliser ce produit.
- Ne laissez pas les personnes mineures charger les packs de batteries
- Ne faites pas tomber le chargeur ou les batteries
- Ne tentez jamais de charger des batteries endommagées
- Ne tentez jamais de charger un pack de batteries contenant différents types de batteries
- Ne chargez jamais une batterie si le câble est pincé ou coincé
- Les batteries ne doivent jamais entrer en contact avec l'humidité
- Ne chargez jamais les batteries dans des endroits extrêmement chauds ou froids (la température recommandée se situe entre 50 et 80 °F ou 10 et 27 °C) et ne les exposez pas à la lumière directe du soleil
- Débranchez toujours le transmetteur après qu'il soit chargé et laissez le chargeur refroidir entre les charges
- Avant de charger une nouvelle batterie, inspectez-la
- Interrompez tous les processus et contactez Horizon Hobby si le produit fonctionne mal
- Maintenez toujours à l'écart les batteries et le chargeur de tout matériel qui pourrait être affecté par la chaleur (comme la céramique et les tuiles) car ils pourraient chauffer
- Stoppez le processus de chargement si le chargeur ou la batterie devient chaud au toucher ou commence à se déformer (gonflement)

Chargement

Pour des résultats de charge optimaux, le chargeur intégré nécessite une alimentation électrique USB capable de fournir une puissance d'au moins 2-3 A. Si vous utilisez une alimentation électrique moins puissante, vous obtiendrez des temps de chargement très longs ou l'émetteur ne chargera pas s'il est allumé pendant que vous essayez de le charger.

Lorsque vous chargez l'émetteur pour la première fois, le chargement peut prendre de 6 à 7 heures. Veillez à toujours charger l'émetteur sur une surface résistante à la chaleur.

Chargement :

1. Raccordez une alimentation électrique USB de 2-3 A (non inclus) à une prise CA.
2. Raccordez le câble de charge magnétique USB inclus à l'alimentation électrique.
3. Insérez l'adaptateur micro magnétique USB inclus au dos de l'émetteur.
4. Raccordez le câble de charge USB à l'adaptateur magnétique.
5. La DEL clignote en bleu pendant la charge. Si vous appuyez rapidement sur le bouton d'alimentation, l'icône de charge de la batterie s'affiche sur l'écran tactile couleur.
6. La charge est terminée lorsque le bouton est enfoncé et que l'icône de capacité de la batterie s'affiche complet sur l'écran.
Débranchez le câble USB une fois la charge terminée. Débranchez l'alimentation électrique de la prise électrique. L'adaptateur micro magnétique USB peut être laissé sur le port USB de l'émetteur.

- ATTENTION** : Ne laissez jamais une batterie en cours de charge sans surveillance.
- ATTENTION** : Ne définissez jamais la basse tension des batteries Li-Ion sur une limite inférieure à 3,3 V. Cela risquerait de provoquer une décharge excessive de la batterie et d'endommager la batterie et le transmetteur.
- ATTENTION** : Ne chargez jamais la batterie en dehors du transmetteur. En effet, cela risquerait d'interférer avec le système de surveillance de la batterie et de fausser les indicateurs de charge.

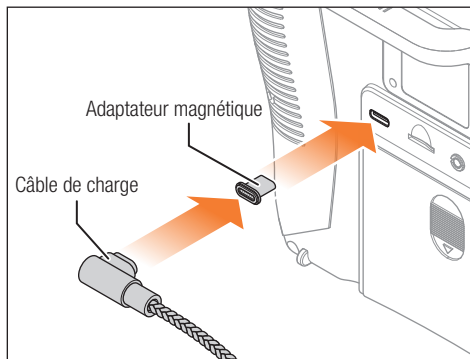

Mise sous tension/hors tension du transmetteur iX14

L'émetteur iX14+ est doté d'un interrupteur bouton-poussoir marche/arrêt.

1. Pour mettre l'émetteur sous tension, appuyez sur le bouton d'alimentation et maintenez-le enfoncé pendant plusieurs secondes jusqu'à ce que la DEL bleue clignote et que l'écran LCD affiche l'écran de démarrage.

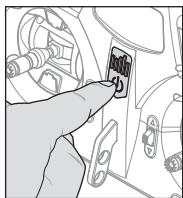

- L'indicateur DEL orange s'allume immédiatement pour indiquer que l'émetteur envoie un signal RF. Comme pour d'autres appareils intelligents, le démarrage prend ~1 minute. Une fois le démarrage effectué, l'application Spektrum Airware™ se lance automatiquement, nécessitant ainsi 15 secondes supplémentaires (environ).
2. Pour mettre l'émetteur hors tension, appuyez sur le bouton d'alimentation et maintenez-le enfoncé pendant plusieurs secondes jusqu'à ce que l'invite de mise hors tension/redémarrage s'affiche sur l'écran.
 3. Appuyez sur « Power Off » pour arrêter **OU** sur « Restart » pour redémarrer le système.

ASTUCES :

- Lorsque l'émetteur est allumé, appuyez une fois sur le bouton d'alimentation pour mettre l'écran en veille. L'affichage se met en veille mais la radio continue d'émettre normalement. Appuyez à nouveau sur le bouton d'alimentation pour afficher l'écran.
- Lorsque vous appuyez deux fois sur le bouton d'alimentation, une fenêtre s'ouvre et vous permet de sélectionner RF On/Off (RF activé/désactivé), screen On/Off (écran activé/désactivé), WiFi On/Off (Wi-Fi activé/désactivé), Bluetooth On/Off (Bluetooth activé/désactivé) ou Quick Sleep (veille rapide) pour mettre le système en mode veille.
- Durant les jours de pilotage, il est recommandé d'utiliser le mode veille plutôt que de mettre le système hors tension.
- L'émetteur peut être laissé en mode veille pendant 1 à 2 jours en toute sécurité. Mettez l'émetteur hors tension si vous ne prévoyez pas de l'utiliser dans les 2 jours qui suivent. Le non-respect de cette consigne entraîne une décharge continue de la batterie.

Navigation

L'émetteur iX14+ a été conçu pour fonctionner sous le système d'exploitation Android et est équipé d'un grand écran tactile couleur. Naviguez dans l'iX14+ avec les mêmes actions et les mêmes gestes que pour tout autre appareil Android.

Pour naviguer, utilisez votre doigt pour tapoter, balayer et faire glisser les icônes et les menus disponibles sur l'écran.

Appuyer longuement pour accepter : lorsque vous voyez cette icône, appuyez et maintenez votre doigt appuyé pendant environ 2 secondes pour accepter la sélection.

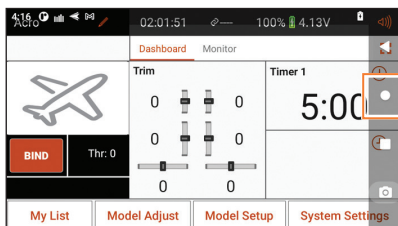

Home

Navigation Android

L'application Spektrum AirWare masque les icônes de navigation de l'écran d'accueil Android.

Pour accéder aux icônes de navigation Android à tout moment, balayez l'écran du haut vers le bas ou de droite à gauche. Appuyez sur l'icône cercle pour vous rendre sur l'écran d'accueil Android.

1. **RETOUR** : permet de revenir à l'écran précédent.
2. **ACCUEIL** : permet de revenir à l'écran d'accueil.
3. **APERÇU** : permet de permuter entre les applications ouvertes et de les fermer.



Écran de notification

1. Balayez une fois du haut vers le bas de l'écran pour quitter le mode plein écran et afficher les icônes de navigation de l'écran d'accueil au premier plan.
2. Balayez une deuxième fois vers le bas pour faire dérouler l'écran de notification et accédez rapidement à ce qui suit :

- Paramètres
- Bluetooth
- Luminosité
- Paysage
- Wi-Fi
- Écran Cast

Navigation dans Spektrum AirWare

L'application Spektrum AirWare de l'iX14+ a jusqu'à quatre écrans principaux faciles d'accès en balayant à gauche ou à droite sur l'écran tactile. Les écrans Dashboard (Tableau de bord) et Monitor (Moniteur) sont toujours disponibles. Telemetry Dashboard (Tableau de bord de télémétrie) et Telemetry Min/Max (Télémétrie min/max) sont uniquement disponibles lorsque des informations relatives à la télémétrie sont présentes.

- **Dashboard (Tableau de bord)** : écran principal affichant les trims et les minuteries, ainsi que le nom du modèle et l'image.
- **Monitor (Moniteur)** : Représentation graphique de toutes les entrées de commande.
- **Telemetry Dashboard (Tableau de bord de télémétrie)*** : Affiche les informations relatives à la télémétrie pour chaque capteur. L'utilisateur sélectionne les éléments qu'il souhaite afficher sur cette page à partir du menu de configuration de télémétrie. Des pages supplémentaires relatives à la télémétrie sont disponibles lorsqu'elles sont activées dans le menu de configuration de télémétrie.
- **Telemetry Min/Max (Télémétrie min/max)*** : Enregistre les valeurs minimales et maximales issues de chaque capteur télémétrique.

*Uniquement disponible si la télémétrie est activée et que le transmetteur est lié à un récepteur de télémétrie.

Le Tableau de bord et les autres écrans principaux contiennent les informations courantes et les options de navigation pour accéder à différentes fonctions sur l'émetteur iX14+.

Appuyez longtemps pour revenir au tableau de bord à partir de n'importe quel autre écran principal.

Capacité de batterie disponible et tension

D'intensité du Signal de Télémétrie

Model Name (Nom du modèle) : Touchez pour ouvrir le menu Model Utilities (Équipements du modèle) **OU** appuyez longtemps pour accéder rapidement à Direct Model Access (Accès modèle direct) et modifier le modèle actif

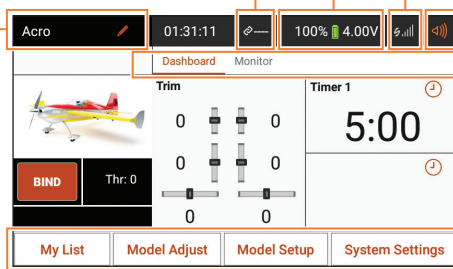

Boutons de navigation Spektrum AirWare



Tableau de bord

Moniteur



Télémétrie

Télémétrie min/max

Contrôle du volume

- Appuyez sur l'icône du volume (🔊) dans le coin supérieur droit de l'un des écrans principaux pour accéder au menu de volume de l'iX14.
- Déplacez le curseur vers le haut ou le bas pour régler le volume.

- Touchez le bouton de sourdine (🔇) pour mettre en sourdine tous les sons de l'application Spektrum AirWare.
- Touchez l'arrière-plan pour sortir du menu Volume.

Réinitialisation de la télémétrie

Lorsque le transmetteur est lié à un récepteur de télémétrie, les barres d'intensité du signal apparaissent dans la barre supérieure de l'écran principal (📶). Appuyez longtemps sur les barres d'intensité pour réinitialiser les données de vol de télémétrie et effacer les données min/max.

Boutons de navigation Spektrum Airware

Les boutons de navigation Spektrum Airware sont accessibles depuis n'importe quel écran principal :

- My List (Ma liste)
- Configuration du modèle
- Ajustement du modèle
- Paramètres système

Pour quitter l'un des menus ci-dessus, appuyez une fois sur la flèche de retour (←) en haut à gauche de l'écran pour revenir à un menu, ou enfoncez et maintenez la flèche de retour pour revenir directement au tableau de bord.

My List (Ma liste)

My List (Ma liste) doit être activée dans le menu Model Details (Détails du modèle) du modèle actif afin que le bouton s'affiche dans le menu principal.

My List (Ma liste) permet à l'utilisateur de créer une liste de raccourcis afin d'accéder rapidement aux fonctions les plus utilisées pour un modèle particulier.

Pour créer une liste de raccourcis :

1. Dans le menu principal, appuyez sur l'icône crayon (✎) en haut à gauche de l'écran pour accéder au menu **Model Utilities** (Equipements du modèle). Touchez et maintenez **PROCEED** (Continuer) pour continuer.
2. Appuyez pour sélectionner le modèle souhaité dans la liste **Model Utilities** (Equipements du modèle).
3. Activez l'option **My List** (Ma liste) dans le menu **Model Details** (Détails du modèle).
4. Revenez au menu principal en appuyant longtemps sur la flèche retour (←).

Ajustement du modèle

Le menu Model Adjust (Ajustement du modèle) contient des fonctionnalités et des ajustements utilisés pour finaliser les réglages d'une configuration de modèle. Les options du menu Model Adjust (Ajustement du modèle) varient selon le type de modèle sélectionné lors de la configuration initiale du modèle et le type d'aéronef sélectionné dans le menu Model Setup (Configuration du modèle).

Ces options incluent notamment ce qui suit :

- Configuration du servo
- Mixage
- Double débattement/Expo
- Circuit des volets
- Throttle Cut (Arrêt du moteur)
- Séquenceur
- Courbe d'accélération
- Video Tx (Émetteur vidéo)

Configuration du modèle

Les options du menu Model Setup (Configuration du modèle) sont utilisées pour la configuration basique de l'appareil.

La liste du menu varie selon le type de modèle activé. Les options du menu Model Setup (Configuration du modèle) comprennent :

- Taux de rafraîchissement
- Configuration du trim
- Test de portée
- Configuration du mode de vol
- Type d'aéronef
- Channel Assign (Attribution des canaux)
- Minuteurs
- Configuration des commutateurs analogiques
- Télémétrie
- Configuration des commutateurs numériques
- Simulateur
- Configuration des commutateurs combinés
- Audio Events (Événements audio)
- Configuration des commutateurs logiques
- Avertissements du démarrage du modèle
- Configuration des ports de série
- Mode veille
- Affection
- Swash Plate Type (Type de plateau cyclique)
- Sailplane Type (Type planeur)

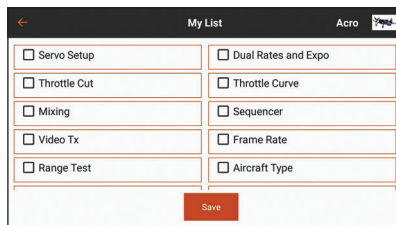
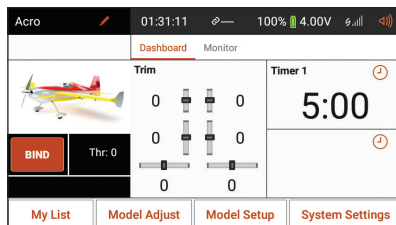

5. Touchez le bouton My List (Ma liste) sur l'écran principal.
6. Touchez le bouton **Configure** (Configuration) et sélectionnez les fonctions à ajouter au menu My List (Ma liste). Une coche à côté du nom des fonctions signifie qu'elles sont sélectionnées.
7. Touchez le bouton **Save** (Enregistrer) pour enregistrer la liste. Les fonctions sélectionnées sont désormais disponibles dans le menu My List (Ma liste).

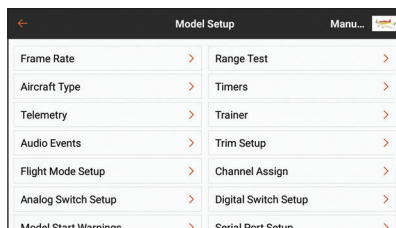
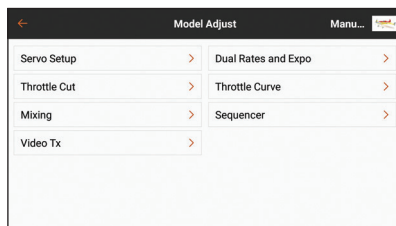

Paramètres système

Les options du menu Paramètres système servent à effectuer les ajustements du transmetteur et à accéder au manuel.

Les options du menu Paramètres système comprennent :

- Configuration du système
- Informations produit
- Étalonnage
- Volume Controls (Contrôles du volume)
- Manuel
- Règlementaire

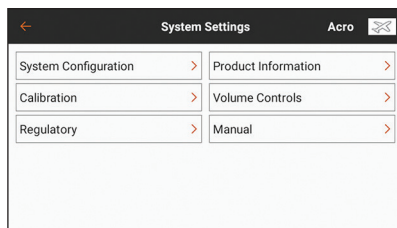

Création d'un modèle

1. Créez un modèle en appuyant sur l'icône crayon (✎) en haut à gauche du tableau de bord et accédez à l'écran **Équipements du modèle**. Si RF est activé, le système ouvre une boîte de dialogue pour confirmer la mise hors tension de RF pour accéder à ce menu. Touchez et maintenez **PROCEED** (Continuer) pour continuer.
2. Appuyez sur l'icône de déploiement (☰) dans le coin supérieur droit de l'écran **Équipements du modèle**.
3. Sélectionnez **Add a New Model** (Ajouter un nouveau modèle) dans le menu déroulant.
4. Sélectionnez **Default** (Défaut).
5. Sélectionnez le type de modèle souhaité parmi **Avion**, **Hélicoptère**, **Planeur** ou **Multiroteur**.
6. Sélectionnez **Create** (Créer).
7. Le modèle est ajouté à la liste **Model Utilities** (Équipements du modèle) et est désormais le modèle actif, indiqué par un contour orange.
8. Touchez et maintenez la flèche de retour (←) pour revenir au tableau de bord.

CONSEIL : Sélectionnez le nouveau modèle dans la liste **Model Utilities** (Équipements du modèle) pour accéder à la page **Model Details** (Détails du modèle) et accéder à ces fonctions :

- Changer le nom du modèle
- Changer l'image du modèle
- Nombre de canaux du moniteur
- Ajouter à la liste des favoris
- Changer la catégorie du modèle
- Activez le menu My List (Ma liste)

Dans le menu élargi (☰) :

- Réinitialiser le minuteur du modèle
- Copier le modèle
- Réinitialiser le modèle
- Supprimer le modèle
- Exporter le modèle
- Enregistrer comme modèle type
- Note sur le modèle

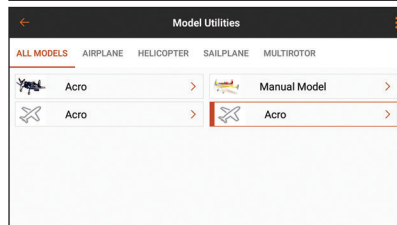
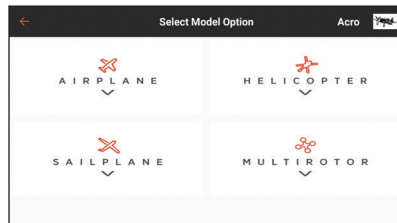
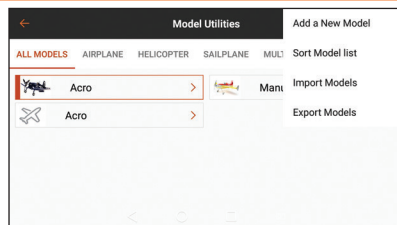

Affectation

L'affectation est le processus consistant à lier le transmetteur iX14+ à un récepteur d'aéronef. L'iX14+ est compatible avec les récepteurs Spektrum DSM2 et DSMX authentiques. La version européenne de l'iX14+ n'est pas compatible avec les récepteurs DSM2.

Accédez au menu Bind (Affectation) à partir du menu Model Setup (Configuration du modèle) ou directement en touchant le bouton **BIND** (Affectation) sur l'écran du tableau de bord. Touchez **Alerts** (Alertes) pour configurer les alertes pouvant se produire pendant l'affectation.

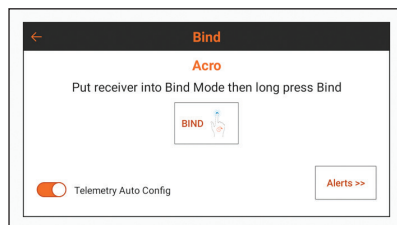

Informations FCC et ISED

Les informations réglementaires FCC et ISED de l'émetteur iX14+ sont disponibles dans le menu Paramètres Système.

1. Appuyez sur le bouton **Paramètres Système** sur l'un des écrans principaux.
2. Appuyez sur **Réglementaire** pour ouvrir.

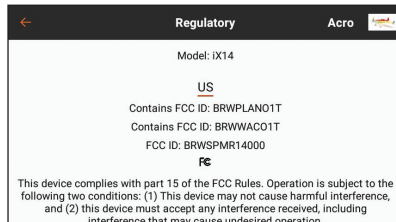
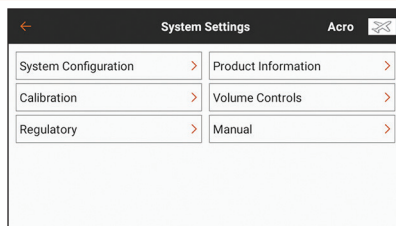

Vis de réglage de la nacelle

Les points d'ajustement pour l'iX14+ sont situés autour de la face de chaque nacelle.* Cette disposition permet un ajustement rapide et facile sans retirer le capot arrière.

Les réglages disponibles comprennent :

- Changement de mode
- Cliquet des gaz
- Tension des gaz
- Tension du manche

REMARQUE : Effectuez toujours un test de tension de manche tout en tournant les vis pour vous assurer que la tension du manche n'est pas trop faible ou trop forte. Vous risquez d'endommager le ressort en serrant trop une vis. Trop desserrer une vis peut entraîner la chute d'un ressort dans l'émetteur, ce qui peut endommager le circuit interne.

*Les vis de réglage de la nacelle sont couvertes par de petits bouchons en caoutchouc. Retirez soigneusement ces bouchons avant d'effectuer des ajustements. Les bouchons ne sont pas interchangeables. Assurez-vous de noter l'emplacement où vous enlevez chaque bouchon afin de les remettre correctement.

1	Centrage
2	Jeu de cliquets
3	Ensemble de tension
4	Tension du ressort vertical
5	Tension du ressort horizontal
6	Limite des gaz

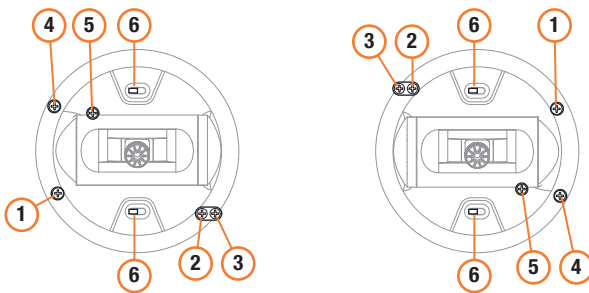

Réglage de la limite des gaz pour le changement de mode de l'émetteur

La limitation des gaz est utilisée pour limiter la course maximale de la manette des gaz lors du passage entre les modes 1 et 2, ou entre les modes 3 et 4.

1. Pour désactiver la limitation des gaz sur la manette des gaz actuelle, enlevez les caches des commutateurs en plastique au-dessus et en dessous de la manette.
2. Faites glisser le commutateur de limitation des gaz vers le côté opposé à sa position actuelle.
3. Remettez en place les caches des commutateurs en plastique.
4. Pour activer la limitation des gaz sur la manette souhaitée, enlevez les caches des commutateurs en plastique au-dessus et en dessous de la manette.

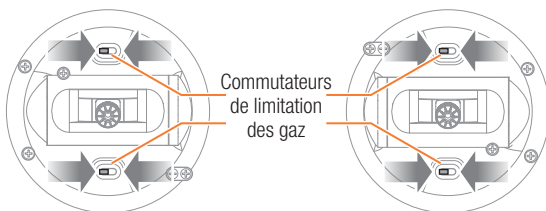

5. Faites glisser le commutateur de limitation des gaz vers le côté opposé à sa position actuelle.
6. Remettez en place les caches des commutateurs en plastique.

Garantie et réparations

Durée de la garantie

Garantie exclusive - Horizon Hobby, LLC (Horizon) garantit que le Produit acheté (le « Produit ») sera exempt de défauts matériels et de fabrication à sa date d'achat par l'Acheteur. La durée de garantie correspond aux dispositions légales du pays dans lequel le produit a été acquis. La durée de garantie est de 6 mois et la durée d'obligation de garantie de 18 mois à l'expiration de la période de garantie.

Limitations de la garantie

(a) La garantie est donnée à l'acheteur initial (« Acheteur ») et n'est pas transférable. Le recours de l'acheteur consiste en la réparation ou en l'échange dans le cadre de cette garantie. La garantie s'applique uniquement aux produits achetés chez un revendeur Horizon agréé. Les ventes faites à des tiers ne sont pas couvertes par cette garantie. Les revendications en garantie seront acceptées sur fourniture d'une preuve d'achat valide uniquement. Horizon se réserve le droit de modifier les dispositions de la présente garantie sans avis préalable et révoque alors les dispositions de garantie existantes.

(b) Horizon n'endosse aucune garantie quant à la vendabilité du produit ou aux capacités et à la forme physique de l'utilisateur pour une utilisation donnée du produit. Il est de la seule responsabilité de l'acheteur de vérifier si le produit correspond à ses capacités et à l'utilisation prévue.

(c) Recours de l'acheteur – Il est de la seule discrétion d'Horizon de déterminer si un produit présentant un cas de garantie sera réparé ou échangé. Ce sont là les recours exclusifs de l'acheteur lorsqu'un défaut est constaté.

Horizon se réserve la possibilité de vérifier tous les éléments utilisés et susceptibles d'être intégrés dans le cas de garantie. La décision de réparer ou de remplacer le produit est du seul ressort d'Horizon. La garantie exclut les défauts esthétiques ou les défauts provoqués par des cas de force majeure, une manipulation incorrecte du produit, une utilisation incorrecte ou commerciale de ce dernier ou encore des modifications de quelque nature qu'elles soient.

La garantie ne couvre pas les dégâts résultant d'un montage ou d'une manipulation erronés, d'accidents ou encore du fonctionnement ainsi que des tentatives d'entretien ou de réparation non effectuées par Horizon. Les retours effectués par le fait de l'acheteur directement à Horizon ou à l'une de ses représentations nationales requièrent une confirmation écrite.

Limitation des dégâts

Horizon ne saurait être tenu pour responsable de dommages conséquents directs ou indirects, de pertes de revenus ou de pertes commerciales, liés de quelque manière que ce soit au produit et ce, indépendamment du fait qu'un recours puisse être

formulé en relation avec un contrat, la garantie ou l'obligation de garantie. Par ailleurs, Horizon n'acceptera pas de recours issus d'un cas de garantie lorsque ces recours dépassent la valeur unitaire du produit. Horizon n'exerce aucune influence sur le montage, l'utilisation ou la maintenance du produit ou sur d'éventuelles combinaisons de produits choisis par l'acheteur. Horizon ne prend en compte aucune garantie et n'accepte aucun recours pour les blessures ou les dommages pouvant en résulter. En utilisant et en montant le produit, l'acheteur accepte sans restriction ni réserve toutes les dispositions relatives à la garantie figurant dans le présent document.

Si vous n'êtes pas prêt, en tant qu'acheteur, à accepter ces dispositions en relation avec l'utilisation du produit, nous vous demandons de restituer au vendeur le produit complet, non utilisé et dans son emballage d'origine.

Indications relatives à la sécurité

Ceci est un produit de loisirs perfectionné et non un jouet. Il doit être utilisé avec précaution et bon sens et nécessite quelques aptitudes mécaniques ainsi que mentales. L'incapacité à utiliser le produit de manière sûre et raisonnable peut provoquer des blessures et des dégâts matériels conséquents. Ce produit n'est pas destiné à être utilisé par des enfants sans la surveillance par un tuteur. La notice d'utilisation contient des indications relatives à la sécurité ainsi que des indications concernant la maintenance et le fonctionnement du produit. Il est absolument indispensable de lire et de comprendre ces indications avant la première mise en service. C'est uniquement ainsi qu'il sera possible d'éviter une manipulation erronée et des accidents entraînant des blessures et des dégâts.

Questions, assistance et réparations

Votre revendeur spécialisé local et le point de vente ne peuvent effectuer une estimation d'éligibilité à l'application de la garantie sans avoir consulté Horizon. Cela vaut également pour les réparations sous garantie. Vous voudrez bien, dans un tel cas, contacter le revendeur qui conviendra avec Horizon d'une décision appropriée, destinée à vous aider le plus rapidement possible.

Maintenance et réparation

Si votre produit doit faire l'objet d'une maintenance ou d'une réparation, adressez-vous soit à votre revendeur spécialisé, soit directement à Horizon. Emballez le produit soigneusement. Veuillez noter que le carton d'emballage d'origine ne suffit pas, en règle générale, à protéger le produit des dégâts pouvant survenir pendant le transport. Faites appel à un service de messagerie proposant une fonction de suivi et une assurance, puisque Horizon ne prend aucune responsabilité pour l'expédition du produit jusqu'à sa réception acceptée. Veuillez joindre une preuve d'achat, une description détaillée des défauts ainsi qu'une liste de tous les éléments distincts envoyés. Nous avons de plus

besoin d'une adresse complète, d'un numéro de téléphone (pour demander des renseignements) et d'une adresse de courriel.

Garantie et réparations

Les demandes en garantie seront uniquement traitées en présence d'une preuve d'achat originale émanant d'un revendeur spécialisé agréé, sur laquelle figurent le nom de l'acheteur ainsi que la date d'achat. Si le cas de garantie est confirmé, le produit sera réparé. Cette décision relève uniquement de Horizon Hobby.

Réparations payantes

En cas de réparation payante, nous établissons un devis que nous transmettons à votre revendeur. La réparation sera seulement effectuée après que nous ayons reçu la confirmation du revendeur. Le prix de la réparation devra être acquitté au

revendeur. Pour les réparations payantes, nous facturons au minimum 30 minutes de travail en atelier ainsi que les frais de réexpédition. En l'absence d'un accord pour la réparation dans un délai de 90 jours, nous nous réservons la possibilité de détruire le produit ou de l'utiliser autrement.

ATTENTION : Nous n'effectuons de réparations payantes que pour les composants électroniques et les moteurs. Les réparations touchant à la mécanique, en particulier celles des hélicoptères et des voitures radiocommandées, sont extrêmement coûteuses et doivent par conséquent être effectuées par l'acheteur lui-même.

10/15

Informations de contact

Pays d'achat	Horizon Hobby	Numéro de téléphone/ Adresse de courriel	Adresse
Union européenne	Horizon Technischer Service Sales: Horizon Hobby GmbH	service@horizonhobby.eu +49 (0) 4121 2655 100	Hanskampring 9 D 22885 Barsbüttel, Germany

Information IC

IC: 6175A-SPMR14000

CAN ICES-3 (B)/NMB-3(B)

Ce dispositif contient un/des émetteur(s)/récepteur(s) non soumis à licence conforme(s) aux CNR d'Innovation, Sciences et Développement économique Canada. Son utilisation est soumise aux deux conditions suivantes :

1. Cet appareil ne doit pas causer d'interférences.
2. Cet appareil doit accepter toutes les interférences, y compris celles pouvant entraîner un dysfonctionnement.

Informations de conformité pour l'Union Européenne

CE Déclaration de conformité de l'union européenne :
Spektrum iX14+ 20 Channel Aircraft Transmitter (SPMR14010); Par la présente,

Horizon Hobby, LLC déclare que cet appareil est conforme aux directives suivantes : Directive relative aux équipements radioélectriques 2014/53/UE ; Directive RoHS 2 2011/65/U ; Directive RoHS 3 - Modifiant 2011/65/UE Annexe II 2015/863 ; Une copie de la déclaration de conformité Européenne est disponible à :

<http://www.horizonhobby.com/content/support-render-compliance>.

REMARQUE: Ce produit contient des batteries couvertes par la directive européenne 2006/66 / EC, qui ne peuvent pas être jetées avec les déchets ménagers. Veuillez respecter les réglementations locales.

Gamme de fréquences sans fil / Puissance de sortie sans fil Control:

Frequency Band: 2402-2478MHz

Max EIRP: 20 dBm

Trainer:

Frequency Band: 2404-2478MHz

Max EIRP: 3 dBm

2.4 GHz WiFi:

Frequency Band: 2412-2462MHz

Max EIRP: 19.5 dBm

5GHz WiFi:

Frequency Band: 4900-5845MHz

Max EIRP: 15.5 dBm

Bluetooth:

Frequency Band: 2404-2480MHz

Max EIRP: 10 dBm

Fabricant officiel de l'UE :

Horizon Hobby, LLC
2904 Research Road
Champaign, IL 61822 USA

Importateur officiel de l'UE :

Horizon Hobby, GmbH
Hanskampring 9
22885 Barsbüttel Germany

DIRECTIVE DEEE :



L'étiquette de cet appareil respecte la directive européenne 2012/19/UE en matière de déchets des équipements électriques et électroniques (DEEE). Cette étiquette indique que ce produit ne doit pas être jeté avec les déchets ménagers, mais déposé dans une installation appropriée afin de permettre sa récupération et son recyclage.

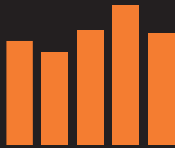

SPEKTRUM®

© 2024 Horizon Hobby, LLC.

DSMX, the DSMX logo, Spektrum AirWare and the Horizon Hobby logo are trademarks or registered trademarks of Horizon Hobby, LLC.

The Spektrum trademark is used with permission of Bachmann Industries, Inc. Android is a trademark of Google Inc.

The Bluetooth® word mark and logos are registered trademarks owned by Bluetooth SIG, Inc. and any use of such marks by Horizon Hobby is under license.

The WiFi logo is a registered trademark of WiFi Alliance.

All other trademarks, service marks and logos are property of their respective owners. US 9,930,567. US 10,419,970. US 10,849,013.

Created 4/24

SPMR14010, SPMR14010EU

916154